



DEKO MG

Vormontierte Doppelglasmodule







DEKO MG – Lassen Sie das Licht hinein

DEKO MG Doppelglaswandmodule tauchen Arbeitsräume mit herkömmlichen Systemtrennwänden in ein strahlendes Licht, das die Aufmerksamkeit und Interaktion im Raum fördert.

DEKO MG Module sind hochwertige, 100% staubfreie, vormontierte Module, die sofort nach Anlieferung eingebaut werden können. Sie sind mit Trennwänden der Typen DEKO PV und DEKO PF kompatibel. Sie bauen auf derselben Ständerkonstruktion auf und können ohne Modifikationen vor Ort eingepasst werden.

DEKO MG Module sind vollständig wiederverwendbar und können als Einzelmodule eingefügt oder als komplette Glaswand verwendet werden. Falls DEKO MG nicht in der ursprünglichen Konstruktionsphase eingebaut wird, können die Module problemlos zu einem späteren Zeitpunkt eingepasst werden.



Die modulare Konstruktion

DEKO MG ist vormontiert, mit 2 Stück 5mm FLOAT- oder ESG-Verglasung konstruiert und einem umlaufenden Alurahmenprofil versehen.

Die Rahmenkonstruktion und der große Abstand zwischen den beiden Verglasungen bieten einen effektiven Schallschutz.

Die Standardmodule sind aus natureloxierten oder weiß

pulverbeschichteten Alurahmen in folgenden Größen hergestellt: 9 x 10 M, 9 x 12 M und 9 x 21 M. Weitere Rahmengrößen und Farben sind auf Wunsch erhältlich.

DEKO MG ist für gerade Verläufe und 90°-Ecken konstruiert.

In Übereinstimmung mit den Sicherheitsvorschriften ist eine Glasfläche von höchstens 2,5 qm zugelassen.



Eingebaut oder zusammengebaut

DEKO MG ist so konstruiert, dass es mit den Trennwandsystemen DEKO PV und DEKO PF Typ 1090 oder 1290 kompatibel ist.

Bei DEKO MG wird dieselbe Ständerkonstruktion für Glas, Gips und Türen verwendet. Dies ermöglicht eine einfachere und schnellere Einbauphase, verglichen mit herkömmlichen Einbauten.

Die Module können zusammenhängend eingebaut werden, um das gleiche attraktive Erscheinungsbild wie bei DEKO GV Doppelglaswänden mit ihrer minimalen Unterteilung zu erzielen.

DEKO MG ist vollständig mit der DEKO Türelementen kompatibel. Der einzigartige Alurahmen bietet einen hohen Grad an Stabilität und kann mit Vollspantüren, Türen mit Lichtausschnitt und Ganzglastüren ausgestattet werden.

Oberkämpfer aus Aluminium sind ebenfalls erhältlich und können auf Wunsch gegen Vollspanmodule ausgetauscht werden.

Schallschutz

Der große Abstand zwischen der Verglasung gewährleistet einen Luftschalldämmwert von bis zu 48 dB. Der tatsächlich erreichte Luftschalldämmwert hängt vom Anteil der verglasten Module an der gesamten Trenwandfläche und vom Trenwandtyp ab.



Abgeschiedenheit

Durch das Design der DEKO MG können Sie den Raum verschiedenartig unterteilen und so abgeschiedene Ecken erzeugen.

DEKO MG kann mit eingebauten Jalousien im staubfreien Bereich zwischen den Glasschichten ausgestattet werden.

Die Jalousien können per Hand mit einem Drehstift oder einem kleinen Drehknopf bedient werden. Die Jalousien sind pflegeleicht und von langer Lebensdauer.

Wahlweise kann eine Folie direkt auf die Glasflächen aufgebracht werden. Dadurch können Streifen, Muster oder Text angebracht werden.

Folien sind besonders geeignet, wenn die Module nachträglich hergestellt und eingepasst werden.

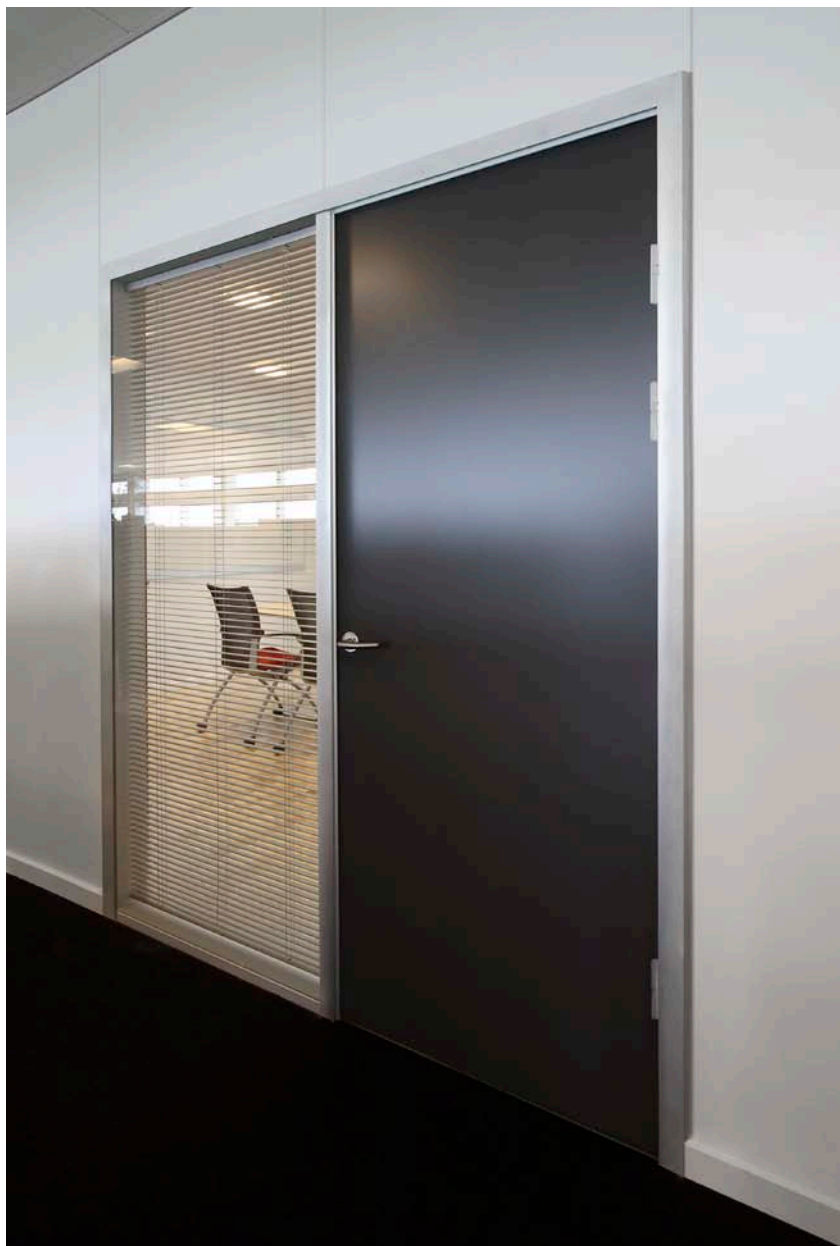
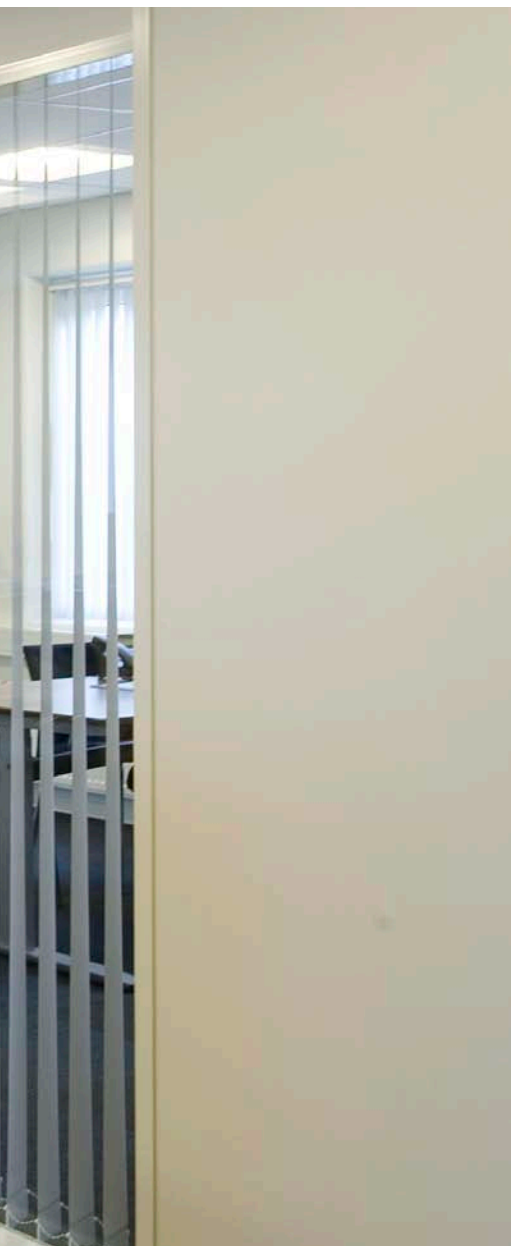

Details für DEKO MG

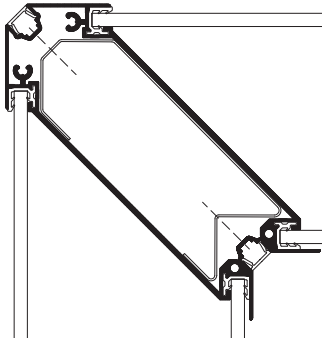

90° Ecke

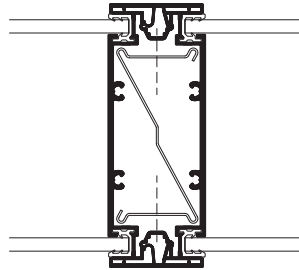

Horizontalschnitt
Glasverbindung

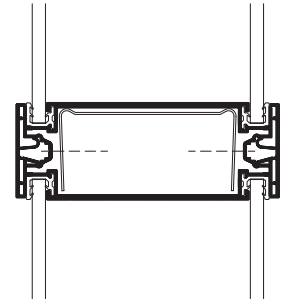

Vertikalschnitt
Glasverbindung

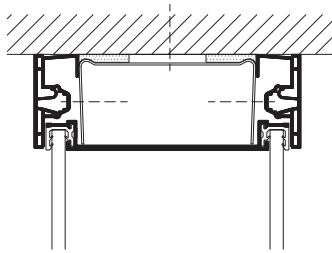

Deckenverbindung

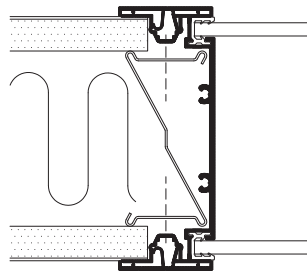

Horizontalschnitt
Gipsplatten-/Glasverbindung

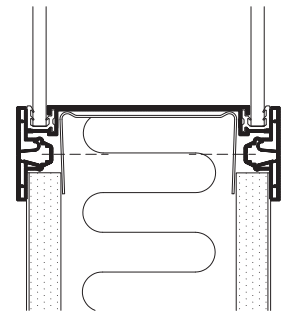

Vertikalschnitt
Gipsplatten-/Glasverbindung

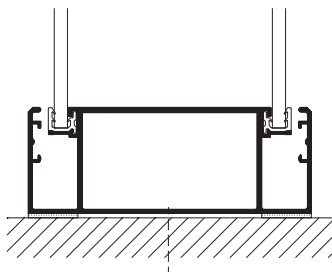

Bodenverbindung



Typübersicht

Typ	Wandstärke (mm)	Glas-schichten	Glasstärken (mm)	Gewicht (kg/m ²)	Luftschall-dämmung (Rw)	Feuerwiderstand
MG 1090	92	2	5 + 5 mm	25	*	Nicht klassifiziert
MG 1290	118	2	5 + 5 mm	25	*	Nicht klassifiziert

*) Der durch die Trennwand erreichte Luftschalldämmwert hängt vom Anteil der verglasten Module an der gesamten Trennwandfläche ab. Die genauen Schallschutzwerte erhalten Sie von DEKO oder Ihrem Händler.

Aktualisierte Typenwerte finden Sie unter www.deko.com



DEKO partitions ltd of denmark wurde 1970 gegründet und beschäftigt heute ca. 300 Mitarbeiter. DEKO ist der führende Lieferant von versetzbaren Trennwänden, Glaswänden und Faltwänden in Skandinavien und in Zusammenarbeit mit festen, örtlichen Händlern liefert DEKO komplette Lösungen an Unternehmen in mehr als 35 Ländern in Europa, Afrika und Asien.



DEKO partitions ltd of denmark
Maarkaervej 11
DK-2630 Taastrup - Dänemark

Tel.: +45 43 55 77 11
Fax: +45 43 55 77 13

info@deko.com – www.deko.com